

HƯỚNG DẪN SỬ DỤNG MÁY HÂM Ủ BÌNH SỮA BY52



CE

Quý khách thân mến!

Cám ơn quý khách đã lựa chọn một trong những sản phẩm của công ty chúng tôi. Xin vui lòng đọc kỹ hướng dẫn trước khi sử dụng, hãy chắc chắn nắm vững kiến thức trước khi sử dụng sản phẩm.

Thông tin sản phẩm:

Thiết bị hâm, ủ bình sữa beurer JBY52 có chức năng làm ấm (nóng) đồ uống, thức ăn cho bé và giữ ấm. Thiết bị này phù hợp với hầu hết các bình sữa thông thường và các lọ (bình) chịu nhiệt.

I. Những lưu ý quan trọng.

- Chỉ sử dụng sản phẩm máy hâm, ủ bình sữa beurer JBY52 để hâm, ủ bình sữa hoặc thức ăn cho bé, không sử dụng thiết bị vào mục đích khác.
- Thiết bị này chỉ được thiết kế để sử dụng cá nhân trong gia đình, không sử dụng sản phẩm cho mục đích thương mại.
- Để thiết bị xa tầm tay trẻ em.
- Thiết bị được thiết kế vận hành hoạt động với lượng nước nhất định bên trong máy, chắc chắn đã thêm nước vào thiết bị trước khi vận hành máy.
- Thiết bị được vận hành trên hệ thống lưới điện tiêu chuẩn, được quy định trong thống số kỹ thuật in trên bao bì sản phẩm.
- Không rút phích cắm bằng cách kéo cáp, không kéo, xoắn hoặc uốn cong cáp cấp điện.
- Không được nhấn chìm thiết bị trong nước, không được rửa thiết bị dưới vòi nước, vệ sinh thiết bị bằng vải mềm.
- Không được sử dụng bất kỳ bộ phận, phụ kiện bổ sung không được khuyến khích từ nhà sản xuất.
- Trong quá trình vận hành máy, nhiệt độ nước trong thân máy được đẩy lên cao, tránh làm rơi vỡ thiết bị - Nguy cơ gây bỏng.
- Tháo cáp điện sau mỗi lần sử dụng, tránh nguy cơ bị rò rỉ nguồn điện.
- Khi xảy ra hỏng hóc, đem ngay thiết bị tới trung tâm bảo hành gần nhất, tuyệt đối không được cậy phá thiết bị, các trường hợp bị rách tem bảo hành nhà sản xuất không chịu trách nhiệm bảo hành thiết bị.
- Nếu có bất kỳ câu hỏi, thắc mắc cần tư vấn xin vui lòng liên hệ với chúng tôi.

Hotline: (04) 3577.31.52

Web: www.thietbiyte-eu.vn

Hotline: 19006852

II. Thông tin sản phẩm.

1. Mô tả sản phẩm.

1. Cốc giữ.
2. Nắp.
3. Cáp nguồn.
4. Thân máy.
5. Bảng điều khiển.
6. Đèn cảnh báo nguồn.
7. Đèn báo nhiệt.
8. Màn hình hiển thị.
9. Nút điều chỉnh thời gian v
10. Nút bật/tắt thiết bị.
11. Đun nóng nhanh.

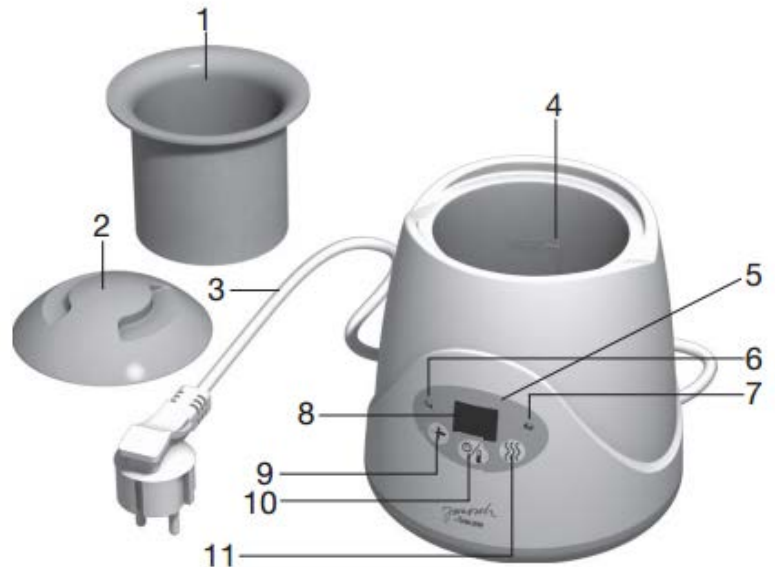

2. Khởi động.

- Trước khi sử dụng, đảm bảo rằng thiết bị và các phụ kiện (bao gồm cả nguồn điện) không có hư hại gì.
- Không đặt thiết bị cạnh nguồn phát nhiệt, phát sóng mạnh.
- Đèn LED nguồn bật sáng, thiết bị đã sẵn sàng sử dụng.



3. Hoạt động.

Quá trình làm nóng và giữ ấm đồ ăn và đồ uống cho bé.

Đặt bình sữa - cốc đựng thức ăn của bé vào trong cốc giữ.

Đặt cốc giữ đựng bình sữa vào trong thân thiết bị, tùy vào kích thước của bình thêm một lượng nước hợp lý – không vượt qua vạch Max.

4. Bắt đầu quá trình làm nóng.

Nhấn nút  theo là nút làm nóng lên nhanh chóng 

Thời gian làm nóng được hiển thị trên màn hình máy. Lần sử dụng đầu tiên, thiết lập mặc định là 15 phút. Nếu thiết bị vẫn được cấp điện sau lần sử dụng đầu tiên, màn hình sẽ hiển thị thời gian gần nhất trước đó được lựa chọn.

Lựa chọn thời gian nóng lên (3- 18 phút). Nhấn nút  n đến thời gian mong muốn.

Thời gian làm nóng bình sữa, thức ăn phụ thuộc vào nhiệt độ nước ban đầu, số lượng thức ăn và loại đồ ăn, đồ uống, vật liệu đựng sử dụng (thủy tinh hay nhựa), và nhiệt độ lựa chọn cho thiết bị. Bảng sau hướng dẫn thời gian làm nóng thức ăn / thức uống được làm nóng đến 37°C.

	Duration
100 ml sữa lạnh	~ 8 min.
250 ml sữa lạnh	~ 14 min.
190 g Thức ăn xay nhuyễn	~ 8 min.

4.1. Làm nóng bằng chế độ tự động.

Nhấn nút làm nóng nhanh  lần nữa để bắt đầu quá trình làm nóng. Màn hình hiển thị thời gian liên tục cho thấy thời gian còn lại. màn hình hiển thị bắt đầu nhấp nháy liên tục một phút trước khi quá trình làm nóng kết thúc.

4.2. Thiết lập làm nóng bằng tay.

Nhấn nút  để chuyển đổi các thông số cài đặt. Nhiệt độ hiện tại được hiển thị trên màn hình, thiết lập nhiệt độ mặc định là 37°C

Để cài đặt nhiệt độ, bấm nút  nhiều lần tới khi đạt được nhiệt độ bạn mong muốn (35°C - 85°C). Nhiệt độ tăng trong các khoảng 37, 38, 40, 45, 50, 60, 70, 80, 85°C cho tới khi màn hình hiển thị đạt 85°C sẽ bắt đầu quay lại 35°C

Bây giờ bấm nút  một lần nữa để bắt đầu quá trình hâm.

4.3. Thiết lập quá trình giữ ấm.

Nhấn và giữ nút  trong khoảng 2 giây, màn hình bật sáng, chế độ giữ ấm đã được kích hoạt.

Tháo cáp cung cấp điện sau mỗi lần sử dụng, loại bỏ toàn bộ nước bên trong thiết bị và làm khô bằng một tấm vải mềm.

Lưu ý: lắc chai hoặc khuấy thực phẩm trong bình, để kiểm tra nhiệt độ trung bình chính xác nhất của thực phẩm, đồ uống.

Vi khuẩn rất dễ nhân nhanh trong khoảng nhiệt độ từ 32°C đến 42°C, vui lòng sử dụng thức ăn của bé càng sớm càng tốt ngay sau khi quá trình hâm

nóng kết thúc. Không nên lưu trữ thức ăn trong máy quá lâu vì có thể làm mất hàm lượng Vitamin quan trọng.

5. Vệ sinh thiết bị.

- tuổi thọ của thiết bị phụ thuộc vào quy cách sử dụng sản phẩm.
- Để kéo dài tuổi thọ của thiết bị, chúng tôi khuyên không nên sử dụng liên tục sản phẩm trong thời gian dài ở nhiệt độ cao.
- Sử dụng nước sôi hoặc nước lọc đã qua xử lý để giảm nguy cơ tồn dư cặn vôi.
- Rút cáp cung cấp điện của thiết bị trước khi vệ sinh.
- Để làm sạch thiết bị dùng một miếng vải ẩm, không sử dụng bất kỳ chất tẩy rửa nào để làm sạch thiết bị.
- Để loại bỏ cặn, sử dụng giấm hoặc dd loãng axit citric. Loại bỏ cặn trung bình khoảng 4 tuần/1 lần.

6. Thông số kỹ thuật.

Điện áp hoạt động: 220 – 240V ~ 50 – 60 Hz

Công suất tiêu thụ: 50W

Thời gian gia nhiệt: 3 – 18 phút.

Nhiệt độ làm nóng: 35 - 85°C

**NHÀ PHÂN PHỐI VÀ BẢO HÀNH SẢN PHẨM -
CÔNG TY CỔ PHẦN XUẤT NHẬP KHẨU THIẾT BỊ Y TẾ HỢP PHÁT**

Trụ sở: 141 Xã Đàn, Phường Kim Liên, Quận Đống Đa, Hà Nội

Showroom : 141 Xã Đàn, Đống Đa, Hà Nội

Chi nhánh: Số 34/35 Cư xá Lữ Gia, P.15, Q.11, TP.HCM

Tel: 043.577.3151 Fax: 043.577.3151 Hotline: 19006852

Email: info@thietbiyte-eu.vn

Website: <http://www.thietbiyte-eu.vn>

<http://beurer-vietnam.com>